

Telebelt Teleskopband

Anmieten für den Einbau von Kies, Sand, Splitt, Schotter, Beton, Mulch, Schlamm, und sonstige rieselfähige Schüttgüter

**Baggern Sie noch
oder fördern Sie schon?**

In Rekordzeit aufgeben,
fördern und Ein- und Ausbauen!!!

- drei- bis vierfach größere Einbauleistung gegenüber Kran und Langarmbagger
- Förderkosten durchschn. 4,- bis 6,- €/m³ zuzügl. An- u. Abfahrt
- Leistung ca. 30-60 m³/Std. - ca. 500 m³/Tag

Telebelt - Reichweitendiagramme

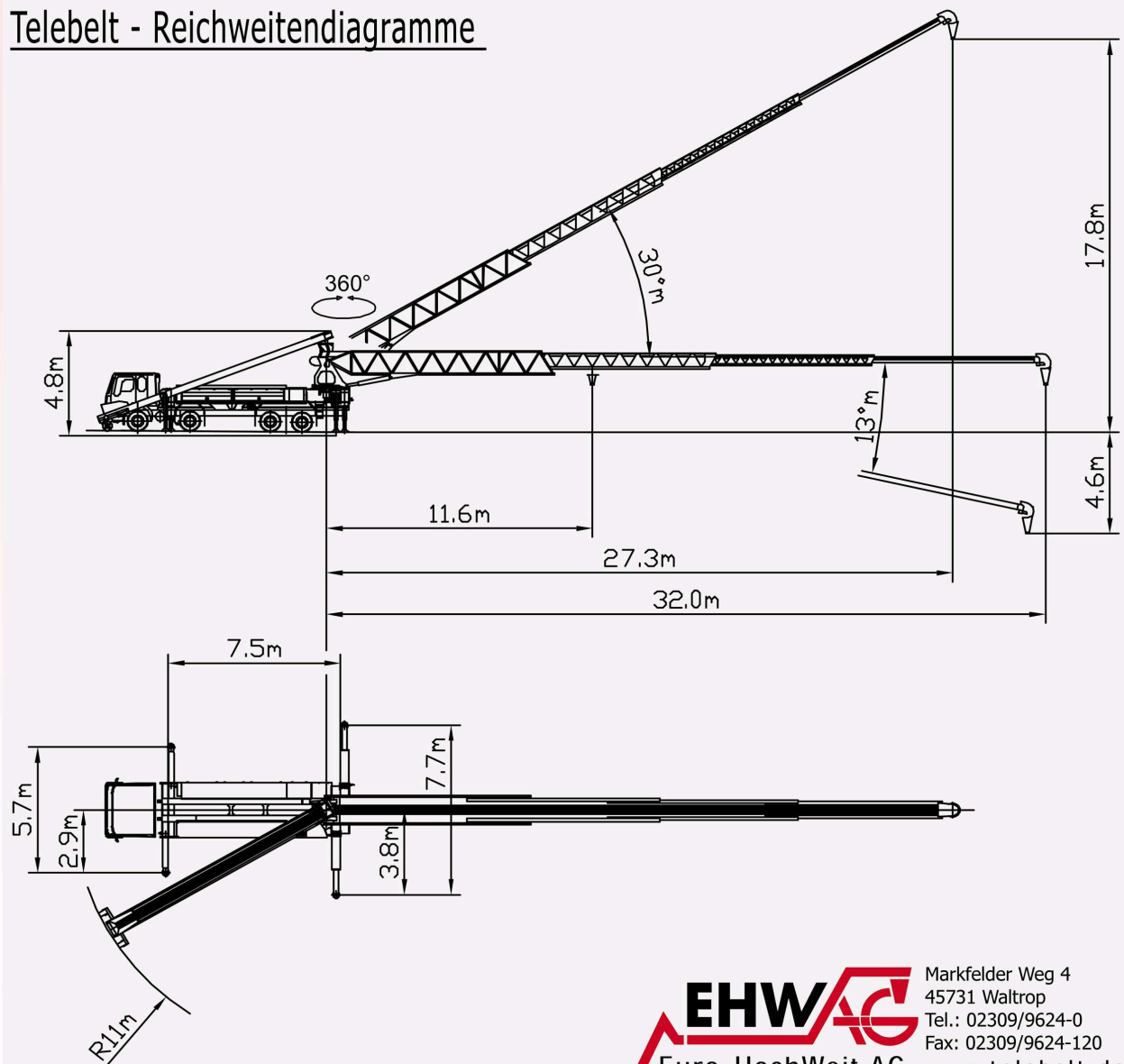

Telebelt Teleskopband

Einsatzbeispiele:

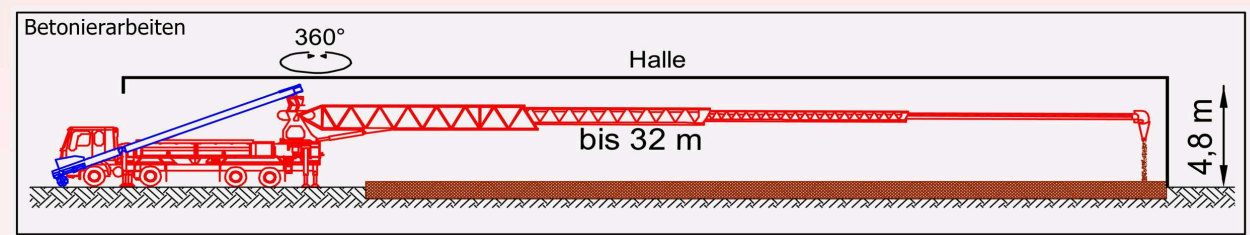
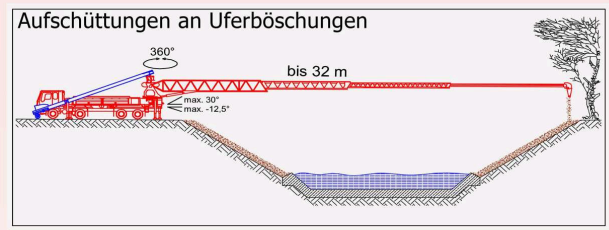
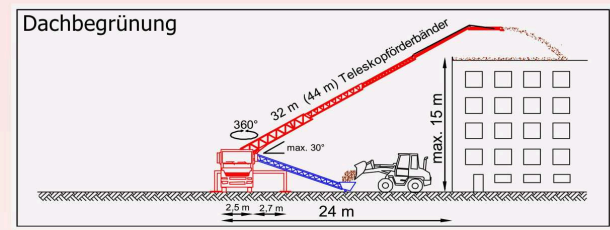
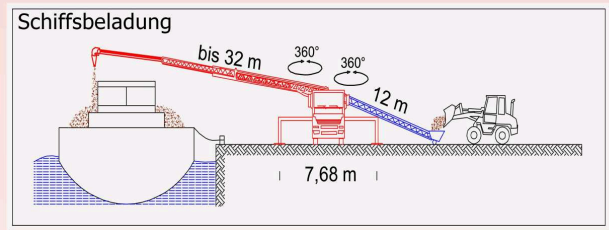
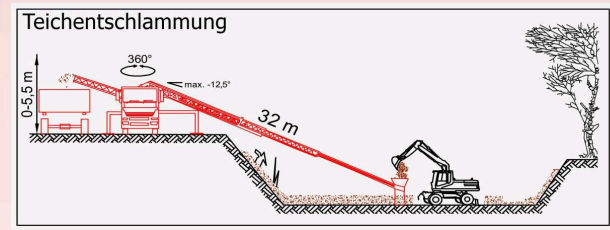
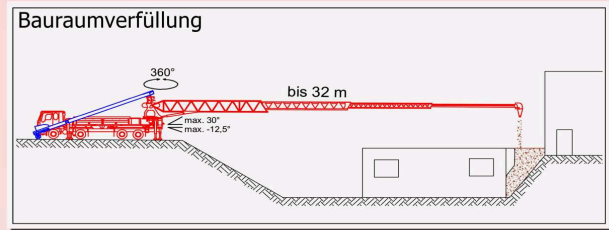
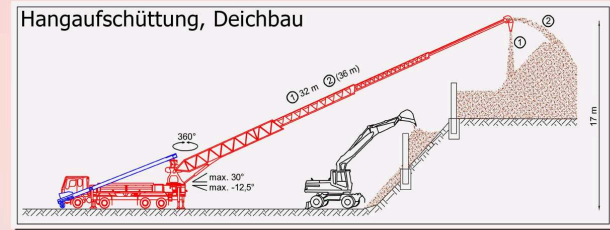
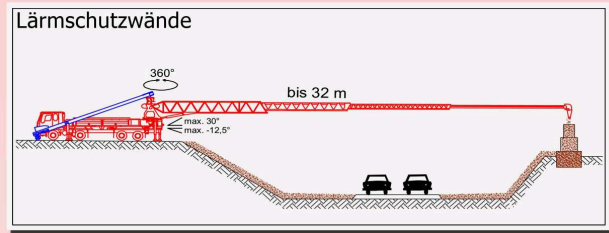
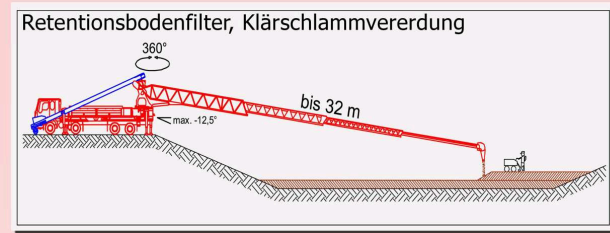

Fax-Anfrage für Telebelt:

Einsatzgebiet: _____

Firma: _____

Schüttgut: _____

Kontakt: _____

Menge: _____

Telefon: _____

Einsatzort: _____

Fax: _____

eine Innovation
der Firma Putzmeister



EHWAG
Euro-HochWeit AG

Markfelder Weg 4
45731 Waltrop
Tel.: 02309/9624-0 Fax: -120
www.telebelt.de